

studio XPS™

PRIROČNIK ZA NAMESTITEV



DELL™
YOURS IS HERE

studio xps™

PRIROČNIK ZA NAMESTITEV

Model PP35L

Opombe in opozorila

-  **OPOMBA:** OPOMBA označuje pomembne informacije, ki vam pomagajo bolje izkoristiti računalnik.
-  **POZOR:** POZOR označuje možnost poškodb strojne opreme ali izgube podatkov in svetuje, kako se izogniti težavi.
-  **OPOZORILO:** OPOZORILO označuje možnost poškodb lastnine, osebnih poškodb ali smrti.

Informacije v tem dokumentu se lahko spremenijo brez predhodnega obvestila.

© 2010 Dell Inc. Vse pravice pridržane.

Reproduciranje teh materialov na katerikoli način brez pisnega dovoljenja družbe Dell Inc. je strogo prepovedano.

Blagovne znamke, uporabljene v tem besedilu: *Dell*, logotip *DELL*, *Studio XPS*, *Solution Station* in *DellConnect* so blagovne znamke družbe Dell Inc.; *Intel* je registrirana blagovna znamka, *Core* pa je blagovna znamka družbe Intel Corporation v ZDA in drugih državah; *Microsoft*, *Windows*, *Windows Vista* in logotip zagonskega gumba *Windows Vista* so bodisi blagovne znamke ali registrirane blagovne znamke družbe Microsoft Corporation v Združenih državah Amerike in/ali drugih državah; *Blu-ray Disc* je blagovna znamka združenja Blu-ray Disc Association; *Bluetooth* je registrirana blagovna znamka v lasti družbe Bluetooth SIG, Inc. Dell pa jo uporablja z dovoljenjem.

V tem dokumentu so lahko uporabljene tudi druge blagovne znamke in imena, ki se nanašajo na osebe, katerih last so blagovne znamke ali imena, oziroma na njihove izdelke. Dell Inc. se odreka vsem lastniškim interesom do blagovnih znamk in imen podjetij, ki niso v njegovi lasti.

Vsebina

Namestitev vašega prenosnega računalnika Studio XPS	5	Lastnosti desne strani	16
Pred namestitvijo računalnika	5	Lastnosti leve strani	20
Priključevanje napajalnika	6	Lastnosti zaslona	22
Priključitev omrežnega kabla (izbirno)	6	Medijski, brezžični in napajalni krmilni elementi	23
Vklop računalnika	7	Lastnosti spodnjega dela računalnika in tipkovnice	24
Uporaba gumba za brezžično povezavo	7	Uporaba optičnega pogona	26
Nastavite Microsoft Windows	8	Odstranjevanje in zamenjava baterije	27
Ustvari medij za obnovitev sistema (priporočeno)	8	Funkcije programske opreme	28
Povezovanje z internetom (izbirno)	9	Dellov dok	29
Nastavitev TV uglasovalnika (izbirno)	12	Spletno varnostno kopiranje podatkov Dell DataSafe	30
Nameščanje 5.1 avdio priključkov (izbirno)	13	Reševanje težav	31
Uporaba prenosnega računalnika Studio XPS	14	Težave z omrežjem	31
Lučke stanja za napravo	14	Težave z napajanjem	32
		Težave s pomnilnikom	34

Vsebina

Zamrznitve in težave s programsko opremo	34	Spletne storitve	55
Uporaba podpornih orodij	37	Storitev samodejnega obveščanja o stanju naročila	56
Podporni center Dell	37	Informacije o izdelku	56
My Dell Downloads (Moji prenosi Dell)	38	Vrnitev izdelkov v popravilo pod garancijo ali povračilo denarja	57
Sistemska sporočila	38	Pred klicem	58
Odpravljanje težav s strojno opremo	40	Vzpostavljanje stika z družbo Dell	60
Diagnostika Dell	41	Iskanje dodatnih informacij in virov	61
Obnovitev operacijskega sistema	45	Osnovni tehnični podatki	63
Obnovitev sistema	46	Dodatek	74
Lokalno varnostno kopiranje podatkov Dell DataSafe	47	Obvestilo o izdelku Macrovision	74
Medij za obnovitev sistema	49	Stvarno kazalo	75
Obnovitev tovarniških nastavitev Dell	50		
Kako do pomoči	53		
Tehnična podpora in storitve za kupce	54		
DellConnect™	54		

Namestitev vašega prenosnega računalnika Studio XPS

V tem poglavju so podane informacije o namestitvi vašega prenosnega računalnika Studio XPS™ 1640/1645/1647 in povezovanju zunanjih naprav.

Pred namestitvijo računalnika

Ko postavite svoj računalnik, se prepričajte, da bodo zagotovljeni lahek dostop do elektrike, zadostna ventilacija in ravnao površina za vaš računalnik.

Oviranje pretoka zraka okoli računalnika lahko povzroči njegovo pregrevanje. Da bi se pregrevanju izognili, poskrbite, da bo za računalnikom najmanj 10,2 cm, na vseh drugih straneh pa najmanj 5,1 cm prostora. Medtem ko je računalnik vključen, ga ne smete postaviti v zaprt prostor, kot so omara, kovček ali predal.

 **OPOZORILO:** Ne prekrivajte prezračevalnih rež in vanje ne potiskajte predmetov. Poskrbite, da se reže ne zamašijo zaradi prahu. Vklapljenega računalnika Dell™ ne hranite v okolju z majhnim pretokom zraka, na primer v zaprti aktovki ali na oblazinjenih površinah, kot so preproge. Zaradi tega lahko namreč pride do poškodb računalnika, požara ali pa se lahko poslabša delovanje računalnika. Računalnik vključi ventilator, ko se segreje. Hrup ventilatorja je običajen pojav in ne pomeni, da je prišlo do napake na ventilatorju ali računalniku.

 **POZOR:** Postavljanje ali zlaganje težkih ali ostrih predmetov na računalnik lahko povzroči stalne poškodbe računalnika.

Priključevanje napajalnika

Priključite napajalnik na računalnik in ga nato vstavite v stensko vtičnico ali prenapetostno zaščito.

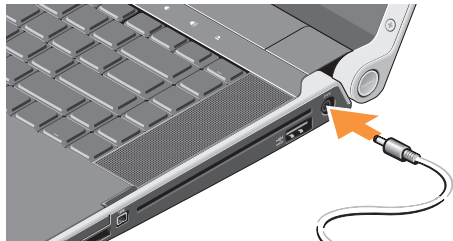

⚠ OPOZORILO: Napajalnik lahko priključite na vse vtičnice po svetu. Vendar se lahko priključki in stenske vtičnice razlikujejo med državami. Uporaba nezdružljivega kabla ali nepravilna priključitev kabla v stensko vtičnico ali podaljšek lahko povzroči požar ali poškoduje opremo.

Priključitev omrežnega kabla (izbirno)

Če nameravate uporabiti žično omrežno povezavo, kabel vtaknite v omrežno vtičnico.

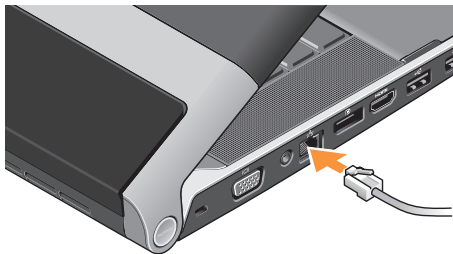

Vklop računalnika



Za vklop računalnika rahlo pritisnite na gumb za napajanje  na pokrovu centralnega krmilnika in ga nato spustite.

Uporaba gumba za brezžično povezavo

Za vklop brezžičnih povezav na vklopljenem računalniku se narahlo dotaknete znaka za brezžičnosti  na pokrovu centralnega kontrolnika in nato ga izpustite.



S tem gumbom lahko na hitro izklopite vse vaše brezžične radijske naprave (Bluetooth®, WiFi in WWAN), kot na primer, ko od vas na letalu zahtevajo, da izklopite vse brezžične radijske aparate. Z enim pritiskom na ta gumb izklopite vse brezžične naprave hkrati. Ponovnim pritiskanjem na ta gumb vrnete vse brezžične naprave v prvotno stanje, v katerem so bile pred prvim pritiskom na gumb.

Nastavite Microsoft Windows

Vaš računalnik je predhodno konfiguriran z operacijskim sistemom, ki ga ste izbrali ob nakupu računalnika. Pri prvi namestitvi Microsoft® Windows® upoštevajte navodila na zaslonu. Ti koraki so obvezni in lahko vzamejo precej časa. Zasloni vas bodo vodili skozi več postopkov, vključno s sprejemanjem licenčnih pogojev, nastavitvami prednosti in namestitvijo internetne povezave.

 **POZOR: Ne prekinite postopka namestitve operacijskega sistema. To lahko povzroči okvaro računalnika, tako da boste morali ponovno namestiti operacijski sistem.**

 **OPOMBA:** Za optimalno delovanje računalnika je priporočljivo, da naložite in namestite najnovejši BIOS in gonilnike, ki so za vaš računalnik na voljo na support.dell.com.

 **OPOMBA:** Za več informacij o operacijskem sistemu in lastnostnih si ogledjte support.dell.com/MyNewDell.

Ustvari medij za obnovitev sistema (priporočeno)

 **OPOMBA:** Priporočamo, da takoj ob namestitvi Microsoft Windows ustvarite medij za obnovitev sistema.

Medij za obnovitev sistema lahko uporabite za ponastavitev računalnika na delovno stanje, kot je bilo, ko ste računalnik kupili, s tem da ohrani podatkovne datoteke (pri čemer ne potrebujete diska *Operating System* (Operacijski sistem)). Medij za obnovitev sistema lahko uporabite, če je zaradi sprememb strojne ali programske opreme, gonilnikov ali drugih sistemskih nastavitev prišlo do nezaželenega stanja delovanja računalnika.

Da bi ustvarili medij za obnovitev sistema, boste potrebovali naslednje:

- Lokalno varnostno kopiranje podatkov Dell DataSafe
- USB ključ s kapaciteto najmanj 8 GB oz. disk DVD-R/DVD+R/Blu-ray™

 **OPOMBA:** Lokalno varnostno kopiranje podatkov Dell DataSafe ne podpira ponovno zapisljivih diskov.

Ustvarjanje medija za obnovitev sistema:

1. Prepričajte se, da je napajalnik priključen (glejte «Priključevanje napajalnika» na strani 6).
2. V računalnik vstavite disk ali ključ USB.
3. Kliknite **Start**  → **Programs** (Programi) → **Dell DataSafe Local Backup** (Lokalno varnostno kopiranje podatkov Dell DataSafe).
4. Kliknite **Create Recovery Media** (Ustvari medij za obnovitev).
5. Sledite navodilom na zaslону.

 **OPOMBA:** Za informacije o uporabi medija za obnovitev sistema glejte «Medij za obnovitev sistema» na strani 49.

Povezovanje z internetom (izbirno)

Za povezavo z internetom potrebujete zunanji modem ali omrežno povezavo in ponudnika internetnih storitev (ISP).

Če zunanji modem USB ali kartica za brezžično povezavo nista del vašega originalnega naročila, ju lahko kupite na **www.dell.com**.

Nastavitev žične povezave

- Če uporabljate klično povezavo, pred vzpostavitvijo internetne povezave priključite telefonski kabel v zunanji dodatni USB modem in v telefonski priključek na steni.
- Če uporabljate DSL ali kabelsko/satelitsko povezavo, se za navodila o namestitvi obrnite na vašega ISP-ja ali ponudnika telefonskih storitev.

Za dokončanje namestitve žične internetne povezave sledite navodilom v «Nastavitev internetne povezave» na strani 10.

Nastavitev brezžične povezave

 **OPOMBA:** Za nastavitev brezžičnega usmerjevalnika si oglejte dokumente, priložene vašemu usmerjevalniku.

Pred pričetkom uporabe brezžične internetne povezave se morate priključiti na svoj brezžični usmerjevalnik.

Namestitev povezave z brezžičnim usmerjevalnikom:

Windows® 7

1. Prepričajte se, da je brezžična povezava na vašem računalniku omogočena (glejte «Uporaba gumba za brezžično povezavo» na strani 7).
2. Shranite in zaprite vse odprte datoteke in programe.
3. Kliknite **Start**  → **Control Panel** (Nadzorna plošča).
4. V iskalno okence vpišite `network` (omrežje) in nato kliknite **Network and Sharing Center** (Središče za omrežje in skupno rabo) → **Connect to a network** (Vzpostavljajte povezavo z omrežjem).

5. Sledite navodilom na zaslonu in zaključite namestitev.

Windows Vista®

1. Prepričajte se, da je brezžična povezava na vašem računalniku omogočena (glejte «Uporaba gumba za brezžično povezavo» na strani 7).
2. Shranite in zaprite vse odprte datoteke in programe.
3. Kliknite **Start**  → **Connect To** (Poveži z).
4. Sledite navodilom na zaslonu in zaključite namestitev.

Nastavitev internetne povezave

Ponudba internetnih storitev se razlikuje od države do države. Pokličite vašega ISP, da bi preverili ponudbe, ki so na voljo v vaši državi.

Če se ne morete povezati z internetom, vendar ste se uspešno povezali v preteklosti, je lahko napaka na strani ponudnika internetnih storitev (ISP). Pokličite vašega ISP-ja in preverite stanje povezave ali poskusite povezavo vzpostavite kasneje.

Pripravite informacije, ki ste jih dobili od svojega ISP. Če nimate ponudnika ISP, si ga lahko priskrbite s čarovnikom za **vzpostavitev povezave z internetom**.

Za namestitev internetne povezave:

Windows 7

1. Shranite in zaprite vse odprte datoteke in programe.
2. Kliknite **Start**  → **Control Panel** (Nadzorna plošča).
3. V iskalno okence vpišite `network` (omrežje) in nato kliknite **Network and Sharing Center** (Središče za omrežje in skupno rabo) → **Set up a new connection or network** (Namestitev povezave ali omrežja) → **Connect to the Internet** (Vzpostavljanje povezave z internetom). Pokaže se okno **Connect to the Internet** (Vzpostavljanje povezave z internetom).

 **OPOMBA:** Če ne veste, kateri tip povezave morate izbrati, kliknite **Help me choose** (Pomagaj mi izbrati) ali pokličite svojega ponudnika ISP.

4. Za zaključitev namestitve, sledite navodilom na zaslonu in uporabite informacije, ki vam jih je posredoval vaš ponudnik internetnih storitev.

Windows Vista

1. Shranite in zaprite vse odprte datoteke in programe.
2. Kliknite **Start**  → **Control Panel** (Nadzorna plošča).
3. V iskalno okence vpišite `network` (omrežje) in nato kliknite **Network and Sharing Center** (Središče za omrežje in skupno rabo) → **Set up a connection or network** (Namestitev povezave ali omrežja) → **Connect to the Internet** (Vzpostavljanje povezave z internetom). Pokaže se okno **Connect to the Internet** (Vzpostavljanje povezave z internetom).

 **OPOMBA:** Če ne veste, kateri tip povezave morate izbrati, kliknite **Help me choose** (Pomagaj mi izbrati) ali pokličite svojega ponudnika ISP.

4. Za zaključitev namestitve sledite navodilom na zaslonu in uporabite informacije, ki vam jih je posredoval vaš ponudnik internetnih storitev.

Nastavitev TV ugaševalnika (izbirno)

 **OPOMBA:** Ponudba TV ugaševalnikov se razlikuje po regijah.

TV ugaševalnik lahko nastavite preko Media Center.

Prva nastavitev TV ugaševalnika:

Če boste Media Center zagnali prvič, sledite temu postopku.

Dvokliknite ikono Media Center na namizju.

- Izberite **Express setup** (Hitra namestitev),
 - Pojdite na **Main Menu** (Glavni meni)→ **Tasks** (Opravlila)→ **Settings** (Nastavitve)→ **TV**→ **Set up TV Signal** (Nastavi TV signal)→ **Confirm Your Region** (Potrdi regijo) in sledite podanim navodilom.

– Pojdite na **Main Menu** (Glavni meni)→ **TV + Movies** (TV + Filmi)→ **Set up TV** (Nastavi TV)→ **Confirm Your Region** (Potrdi regijo) in sledite podanim navodilom.

- Izberite **Custom setup** (Namestitev po meri),
 - Sledite navodilom.
 - Na zaslonu **Optional Setup** (Dodatna namestitev) izberite **Configure tuners, TV signal, and Guide** (Konfiguriraj ugaševalnike, TV signal in priročnik).
 - Kliknite **Next** (Naprej) in potrdite svojo regijo.

Za ponovno namestitev TV ugaševalnika, če je potrebna:

Sledite temu postopku, če ste pred tem zagnali Media Center.

1. Dvokliknite ikono Media Center na namizju.

2. Pojdite na **Main Menu** (Glavni meni)→ **Tasks** (Opravila)→ **Settings** (Nastavitve)→ **TV**→ **Set up TV Signal** (Nastavi TV signal)→ **Confirm Your Region** (Potrdi regijo).

Nameščanje 5.1 avdio priključkov (izbirno)

Nameščanje 5.1 avdio priključkov:

Kliknite **Start**  → **Control Panel** (Nadzorna plošča)→ **Additional Options** (Dodatne možnosti). Poženi **IDT Audio Control Panel** (Nadzorna plošča IDT avdia). V zavihku **Jacks** (vtičnice) so tri ikone priključkov. Sledite navodilom in končajte nameščanje.

1. Kliknite ikono mikrofona, izberite **Device: Rear Speakers** (Naprava: zadnja zvočnika), in vtaknite kabel zadnjega zvočnika v priključek za avdio/mikrofon.
2. Kliknite srednjo ikono slušalke, izberite **Device: Center/LFE Speaker** (Naprava: center/zvočnik LFE), in vtaknite kabel zvočnika center/nizkotonec v priključek za srednji avdio/mikrofon.
3. Kliknite desno ikono slušalke, izberite **Device: Front Speaker** (Naprava: sprednji zvočnik), in vtaknite kabel desnega zvočnika v priključek za avdio izhod/slušalko.

Uporaba prenosnega računalnika Studio XPS

Vaš računalnik ima več indikatorjev, gumbov in funkcij, ki dajejo takojšnje informacije in hitre bližnjice za navadna opravila.

Lučke stanja za napravo

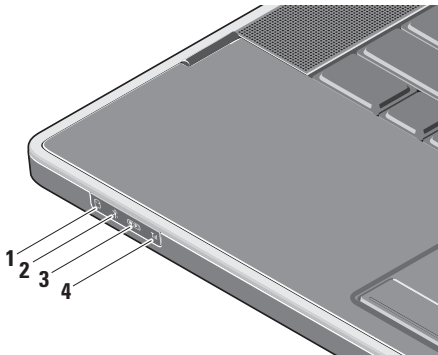

- 1  **Lučka aktivnosti trdega diska** – sveti, ko računalnik bere ali zapisuje podatke. Utripajoča lučka opozarja na aktivnosti trdega diska.

 **POZOR:** Nikoli ne izklopite računalnika, ko lučka aktivnosti trdega diska utripa, da preprečite izgubo podatkov.

- 2  **Lučka stanja Bluetooth® (izbirno)** – sveti, ko je brezžična povezava Bluetooth omogočena.

Za vklop brezžičnih povezav na vklopljenem računalniku se narahlo dotaknite znaka za brezžičnosti (A) na pokrovu centralnega kontrolnika in ga nato spustite.

 **OPOMBA:** Brezžična tehnologija Bluetooth je izbirna lastnost.

Za izklop brezžične tehnologije Bluetooth pritisnite simbol za brezžično ali z desno miškino tipko kliknite ikono Bluetooth v predelu za sporočila na namizju in kliknite **Disable Bluetooth Radio** (Onemogoči Bluetooth radio).

- 3  **Lučka stanja WiFi** – sveti, ko je vzpostavljanje notranje WLAN povezave omogočeno.

Za vklop brezžičnih povezav na vklopljenem računalniku se narahlo dotaknite znaka za brezžičnosti  na pokrovu centralnega kontrolnika in nato ga izpustite.

- 4  **WWAN lučka stanja** – sveti, ko je WWAN omogočen.

Za vklop brezžičnih povezav na vklopljenem računalniku se narahlo dotaknite znaka za brezžičnosti  na pokrovu centralnega kontrolnika in ga nato spustite.

Lastnosti desne strani

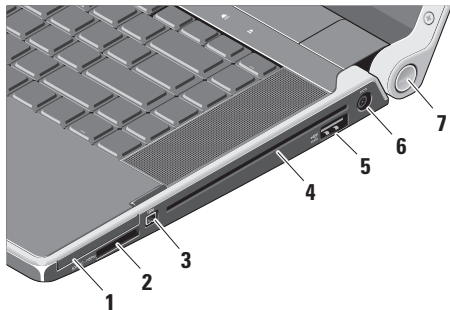

- EC** Reža za Expresscard – podpira eno kartico ExpressCard.
OPOMBA: Vaš računalnik je dostavljen s plastično kartico, ki je vstavljena v režo ExpressCard. Prazna ploščica zaščiti režo pred prahom in drugimi drobci. Shranite prazno ploščico in jo uporabite, kadar ne uporabljate kartice ExpressCard; prazne ploščice za druge računalnike niso združljive z vašim računalnikom.
- SD/MMC - MS/Pro - xD** **8-v-1 čitalnik medijskih kartic** – nudi hiter in ustrezen način za ogled in souporabo digitalnih fotografij, glasbe, videa in dokumentov, shranjenih na naslednjih digitalnih pomnilniških karticah.

- Varna digitalna pomnilniška kartica (SD)
- Varna digitalna kartica z visoko kapaciteto (SDHC)
- Kartica SDIO
- Večmedijska kartica (MMC)
- Kartica Memory Stick
- Kartica Memory Stick PRO
- Kartica xD-Picture (tip - M in tip - H)
- Kartica SD visoke gostote

OPOMBA: Vaš računalnik je dostavljen s plastično kartico, ki je vstavljena v režo za kartico. Prazna ploščica zaščiti režo pred prahom in drugimi drobci. Prazno ploščico shranite, da jo boste uporabili takrat, ko v režo ne bo vstavljena nobena medijska kartica. Ploščice z drugih računalnikov se ne bodo prilegale na vaš računalnik.

3 **1394 Priključek IEEE 1394** – priključi visoko hitrostne serijske multimedijske naprave, kot so digitalne video kamere.

4 Optični pogon – predvaja ali zapisuje samo CD-je in DVD-je, ki imajo standardne velikosti in obliko (12 cm). Zagotovite, da položite disk tako, da je stran s tiskom ali napisom obrnjena navzgor.

OPOMBA: Ne uporabljajte diskov nestandardne velikosti ali oblike (vključno mini-CD-jev in mini-DVD-jev), ker lahko poškodujete pogon.

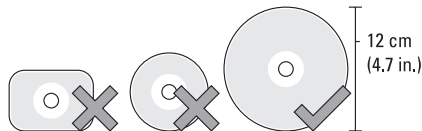

- 5  **eSATA/USB kombo priključek z USB PowerShare** – za priključevanje na naprave za shranjevanje, ki so združljive z eSATA (npr. zunanji trdi disk ali optični pogon) ali za priključevanje USB naprav (npr. miške, tipkovnice, tiskalnika, zunanjega pogona ali MP3 predvajalnika).

Ta priključek se lahko uporablja za polnjenje USB naprav, ko je računalnik prižgan/izklopljen ali v stanju pripravljenosti. Ta funkcija morda ne bo delovala pri nekaterih zunanjih USB napravah, ko je računalnik izklopljen ali v stanju pripravljenosti, čeprav ustrezajo USB specifikacijam. V takem primeru vklopite računalnik, da bi napravo napolnili.

 **OPOMBA:** Če je računalnik izklopljen ali v stanju pripravljenosti, medtem ko se USB naprava polni, odklopite USB napravo in jo ponovno priklopite, da bi nadaljevali s polnjenjem.

 **OPOMBA:** USB PowerShare se samodejno izklopi, ko ostane samo 10 % od celotne napolnjenosti baterije.

- 6  **Napajalni priključek AC** – se priključi na napajalnik, ki napaja računalnik in polni baterijo.

7 Lučka napajanja – zasveti, ko je računalnik vklopljen. Različne lučke opozarjajo na naslednje:

Pri napajanju z baterijo:

- Stalna bela - računalnik se napaja prek baterije
- Stalna rumena - baterija je skoraj prazna
- Utripajoča rumena - baterija je prazna
- Utripajoča bela - računalnik je v stanju spanja

Pri napajanju prek napajalnika:

- Stalna bela - računalnik je vklopljen, baterija se polni
- Utripajoča bela - računalnik je v stanju pripravljenosti

Lastnosti leve strani

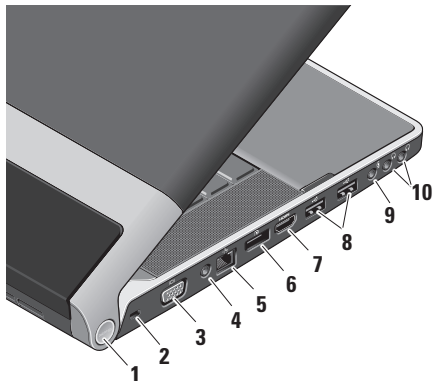

1 Lučka napajanja – zasveti, ko je računalnik vklopljen. Različne lučke opozarjajo na naslednje:

Pri napajanju z baterijo:









- Stalna bela - računalnik se napaja prek baterije
- Stalna rumena - baterija je skoraj prazna
- Utripajoča rumena - baterija je prazna
- Utripajoča bela - računalnik je v stanju spanja

Pri napajanju prek napajalnika:

- Stalna bela - računalnik je vklopljen, baterija se polni
- Utripajoča bela - računalnik je v stanju pripravljenosti

2 Reža za varnostni kabel – se uporablja za pritrditev splošno dostopne naprave proti kraji na računalniku.

OPOMBA: Pred nakupom naprave proti kraji preverite, ali je združljiva z režo za varnostni kabel na vašem računalniku.

- 3  **Priključek VGA** – za priklop monitorja ali projektorja.
- 4 **Vhodni priključek antene (pri podprtih modelih)** – za priklop na zunanjo anteno prek priključka MCX za ogled programov z uporabo kartice TV uglasovalnika (izbirno). Za več informacij glede nastavitve kartice TV uglasovalnika glejte «Nastavitev TV uglasovalnika (izbirno)» na strani 12.
- 5  **Priključek za omrežje** – če uporabljate kabelski omrežni signal, ta poveže računalnik z omrežjem ali s širokopasovno napravo.
- 6  **Priključek DisplayPort** – standardni priključek digitalnega vmesnika, ki podpira zunanje DisplayPort monitorje in projektorje.
- 7  **Priključek HDMI** – za priključitev na TV za oba 5.1 avdio in video signala.
 **OPOMBA:** Kadar se uporablja z monitorjem, prebere samo video signal.
- 8  **Priključki USB (2)** – za priključevanje USB naprav, kot so miška, tipkovnica, tiskalnik, zunanji pogon ali predvajalnik MP3.
- 9  **Priključek za avdio vhod/ mikrofona** – priključi mikrofona ali vhodni signal za uporabo z avdio programi.
- 10  **Priključek za avdio izhod/ slušalke (2)** – priključi en ali dva para slušalk ali pošilja avdio signal zvočniku oz. zvočnemu sistemu. Avdio signal je pa isti za oba priključka.

Lastnosti zaslona

Okvir zaslona nosi kamero in spremljajoča dva mikrofona digitalnega polja.

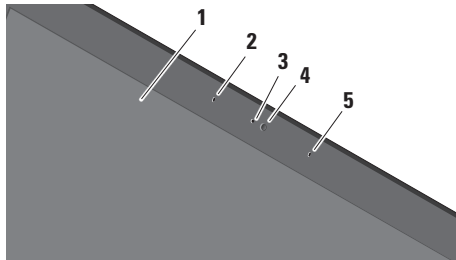

- 1 Zaslون** – vaš zaslon se lahko razlikuje glede na vašo izbiro pri naročanju računalnika. Za več informacij o zaslonu glejte *Dell Technology Guide* (Dellov tehnološki priročnik).
- 2 Mikrofon levega digitalnega polja** – skupaj z mikrofonom desnega digitalnega polja nudi visoko kakovost zvoka za video klepet in zvočno snemanje.

- 3 Lučka aktivnosti kamere** – sveti, ko je kamera prižgana
- 4 Kamera** – vgrajena kamera za video posnetke, konferenčne klice in pogovore. Kamera ima lahko programsko opremo za napredno prepoznavo obraza, kar je odvisno od vaše izbire ob nakupu računalnika.

Prepoznavna obraza FastAccess

(izbirno) – vam pomaga ohraniti računalnik zaščiteno. Dodatna programska oprema za prepoznavanje obraza se nauči in prepozna vaš obraz vsakič, ko se prijavite v računalnik, in tako v največji meri zmanjša potrebo po ročnem vpisu gesla. Za več informacij kliknite **Start**  → **Programs** (Programi) → **FastAccess**.

- 5 Mikrofon desnega digitalnega polja** – skupaj z mikrofonom levega digitalnega polja nudi visoko kakovost zvoka za video klepet in zvočno snemanje.

Medijski, brezžični in napajalni krmilni elementi

Za medijsko, brezžično in napajalno krmiljenje se nežno dotaknite simbola in ga nato izpustite. Simbol kontrolnika sveti dve sekundi kot potrditev vaše izbire in nato ugasne.



Vklopite napajanje ali končajte stanje mirovanja



Vklop brezžične povezave



Predvaja prejšnji posnetek ali poglavje



Zaustavi predvajanje



Predvaja ali ustavi predvajanje



Predvaja naslednji posnetek ali poglavje



Izklopi zvok



Znižanje glasnosti



Zvišanje glasnosti



Izvrže disk

Lastnosti spodnjega dela računalnika in tipkovnice

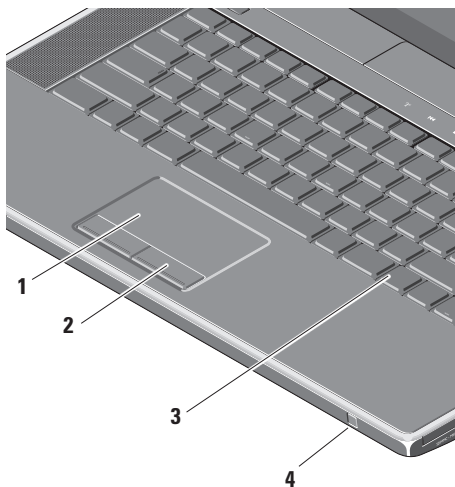

- 1 **Sledilna ploščica** – nudi funkcionalnost miške za premikanje kazalca, vlečenje ali premikanje izbranih elementov in za levo-klikanje z dotikom površine.

Podpira krožno drsenje in povečanje. Za spreminjanje nastavitve za krožno drsenje in povečavo dvokliknite ikono **Dell Touch pad** (Sledilna ploščica Dell) v področju za obvestila na namizju.

V zavihku **Scrolling** (Drsenje) lahko omogočite ali onemogočite drsenje ali krožno drsenje, izberete lahko širino področja drsenja in hitrost drsenja.

V zavihku **Gestures** (Poteze) lahko omogočite ali onemogočite povečavo z enim prstom (povečanje in pomanjšanje z drsenjem s prstom navzgor ali navzdol) ali z dvema prstoma (povečanje in pomanjševanje s premikanjem dveh prstov narazen in skupaj).

- 2 **Gumbi sledilne plošče** – nudijo iste funkcionalnosti, kot jih imata levi in desni gumb na miški.
- 3 **Osvetljena tipkovnica** – nudi vidljivost v temnem okolju tako, da osvetli vse znake na tipkah. Za več informacij o tipkovnici preberite *Dell Technology Guide* (Dellov tehnološki priročnik).

Nastavitev svetlosti osvetljene tipkovnice/sledilne ploščice – pritisnite <Fn> + desno puščično tipko za preklapljanje med tremi stanji svetlosti (v danem vrstnem redu).

Tri stanja svetlosti so:

- a. polna svetlost tipkovnice/sledilne ploščice (privzeta nastavitev)
- b. brez osvetlitve
- c. polovična svetlost tipkovnice/sledilne ploščice

- 4 **Komercialni IR** – omogoči, da nekatere programske aplikacije vodi Dell Travel Remote (dodatna oprema, ki jo lahko shranimo v reži za ExpressCard, kadar je ne uporabljamo).

Uporaba optičnega pogona

△ **POZOR:** Ne uporabljajte diskov nestandardne velikosti ali oblike (vključno mini CD-jev in mini DVD-jev), ker lahko poškodujete pogon.

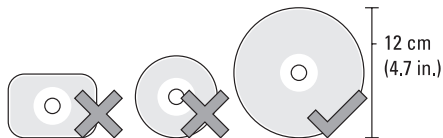

✍ **OPOMBA:** Računalnika ne premikajte med predvajanjem ali snemanjem CD-ja ali DVD-ja.

Postavite disk v sredino reže za disk tako, da je nalepka obrnjena navzgor, in ga nežno potisnite v režo. Pogon bo samodejno potegnil disk in začel brati njegovo vsebino.



Za odstranjevanje diska iz pogona se narahlo dotaknite gumba za odstranjevanje diska ▲. Gumb kontrolnika bo utripal nekaj sekund pred odstranjevanjem diska.

Odstranjevanje in zamenjava baterije

⚠ OPOZORILO: Z uporabo nezdržljive baterije se poveča tveganje požara ali eksplozije. Za računalnik lahko uporabljate samo tiste baterije, ki so kupljene pri prodajalcih izdelkov Dell. Ne uporabljate baterij drugih računalnikov.

⚠ OPOZORILO: Preden odstranite baterijo, izklopite računalnik in odstranite zunanje kable (vključno z napajalnikom).

Za odstranitev baterije:

1. Računalnik zaprite in ga obrnite.
2. Zaklep za sprostitev baterije potisnite proti strani računalnika in ga držite na mestu.
3. Baterijo vzemite ven.

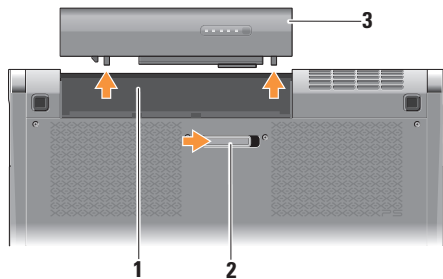

-
- 1 Ležišče baterije
 - 2 Zaklep za sprostitev baterije
 - 3 Baterija
-

Če želite baterijo zamenjati, jo potisnite v ležišče, dokler se ne zaskoči na mesto.

Funkcije programske opreme

 **OPOMBA:** Za več informacij o funkcijah, opisanih v tem poglavju, glejte *Dell Technology Guide* (Dellov tehnološki priročnik) na vašem trdem disku ali na support.dell.com.

Storilnost in komunikacija

Svoj računalnik lahko uporabljate za ustvarjanje predstavitev, brošur, čestitke, letakov in preglednic. Lahko tudi urejate in gledate digitalne fotografije in slike, kar je odvisno od programov, nameščenih na vaš računalnik. Preglejte svojo naročilo za programsko opremo, ki je nameščena na vašem računalniku.

Po povezavi z internetom lahko dostopate do spletnih strani, namestite elektronsko pošto, nalagate ali prenašate datoteke itd.

Zabava in večmedijske predstavnosti

Svoj računalnik lahko uporabite za gledanje video vsebin, igranje iger, izdelavo lastnih CD-jev, poslušanje glasbe in internetnih radijskih postaj. Vaš optični pogon lahko podpira diske več medijskih formatov, vključno s CD-ji in DVD-ji.

Lahko prenašate ali kopirate slikovne in video datoteke s prenosnih naprav, kot so npr. digitalni fotoaparati in mobilni telefoni. Neobvezne programske aplikacije vam omogočajo, da organizirate in izdelate glasbene in video datoteke, ki jih lahko posnamete na disk, shranite na prenosne naprave, kot so MP3 predvajalniki in ročne zabavne naprave, ali jih predvajate oz. gledate neposredno na povezani TV, projektorju ali na napravi za domači kino.

Dellov dok

Dellov dok je skupina ikon, ki omogočajo enostaven dostop do pogosto uporabljenih aplikacij, datotek in map. Dok lahko prilagodite tako, da:

- dodate ali odstranite ikone
- spremenite barvo in lokacije doka
- združujete sorodne ikone v kategorije
- spremenite funkcije ikon



Dodajanje kategorije

1. Z desno miškino tipko kliknite Dok in nato **Add** (Dodaj) → **Category** (Kategorija). Prikaže se okno **Add/Edit Category** (Dodaj/uredi kategorijo).
2. Vnesite naslov kategorije v polju **Title** (Naslov).
3. Izberite ikono za kategorijo iz **Select an image:** (Izberi sliko:) škatla.
4. Kliknite **Save** (Shrani).

Dodajanje ikone

Povlecite in spustite ikono na Dok ali kategorijo.



Odstranjevanje kategorije ali ikone

1. Z desno miškino tipko kliknite kategorijo ali ikono v Doku in nato kliknite **Delete shortcut** (Izbriši bližnjico) ali **Delete category** (Izbriši kategorijo).
2. Sledite navodilom na zaslonu.

Prilagajanje Doka

1. Z desno miškino tipko kliknite Dok in nato kliknite **Advanced Setting...** (Napredna nastavitve...).
2. Izberite želeno možnost za prilagoditev Doka.

Spletno varnostno kopiranje podatkov Dell DataSafe

-  **OPOMBA:** Spletno varnostno kopiranje podatkov Dell DataSafe morda ne bo na voljo v vseh regijah.
-  **OPOMBA:** Za večje hitrosti prenosov je priporočena širokopasovna povezava.

Spletno varnostno kopiranje podatkov Dell DataSafe je samodejna storitev varnostnega kopiranja in obnavljanja, ki pomaga zaščititi vaše podatke in druge datoteke pred tveganji, kot so kraje, požari in naravne nesreče. Do storitve lahko dostopate iz vašega računalnika, tako da uporabite račun, ki je zaščiten z geslom.

Za več informacij pojdite na **delldatasafe.com**.

Za nastavitve urnika varnostnih kopiranj:

1. Dvokliknite ikono Dell DataSafe Online  v opravilni vrstici.
2. Sledite navodilom, ki se pojavijo na zaslonu.

Reševanje težav

Ta poglavje daje informacije za odpravljanje težav za vaš računalnik. Če vam ne uspe odpraviti težav z uporabo naslednjih navodil, glejte «Uporaba orodja podpore» na strani 37 ali «Vzpostavljajte stika z družbo Dell» na strani 60.

⚠ OPOZORILO: Pokrov računalnika sme odstraniti samo usposobljeno osebje. Preberite *Service Manual* (Servisna navodila) na support.dell.com za nadaljnja navodila glede storitve.

Težave z omrežjem

Brezžične povezave

Če se brezžična omrežna povezava izgubi

- Morda je bil gumb za brezžično povezavo nehote pritisnjen, zaradi katerega so deaktivirane vaše brezžične povezave. Za vklop brezžičnih povezav na vklopljenem računalniku se narahlo

dotaknite simbola za brezžičnosti  na pokrovu centralnega kontrolnika in nato ga izpustite. Brezžični LAN lahko upravljate z uporabo pripomočka *Dell Wireless WLAN Card Utility* (Pripomoček kartice brezžičnega WLAN Dell) iz vaše opravilne vrstice. Za upravljanje brezžičnega LAN lahko uporabite tudi *Windows Wireless Network Connections* (Brezžične omrežne povezave Windows), ki so dostopne iz nadzorne plošče.

- Motnje lahko povzročijo blokiranje ali prekinjanje vaše brezžične povezave. Poskusite premakniti računalnik bližje vašemu brezžičnemu usmerjevalniku.

Žične povezave

Če se ožičena omrežna povezava izgubi

- Kabel ni pravilno povezan ali je poškodovan.
- Preverite, če sta oba konca omrežnega kabla pravilno priključena. Poskusite drug omrežni kabel, če ga imate.

Lučka celovitosti povezav na integriranem omrežnem priključku vam omogoči preverjanje delovanja povezave in nudi informacije o stanju:

- Zelena — med 10-Mbps omrežjem in računalnikom obstaja dobra povezava.
- Oranžna — med 100-Mbps omrežjem in računalnikom obstaja dobra povezava.
- Rumena — med 1000-Mbps omrežjem in računalnikom obstaja dobra povezava.
- Ne sveti — računalnik ne zazna fizične povezave do omrežja.

 **OPOMBA:** Lučka celovitosti povezav na omrežnem priključku je samo za žično kabelsko povezavo. Lučka celovitosti povezav ne pove nič o stanju brezžičnih povezav.

Težave z napajanjem

Lučke za napajanje/baterije na zgibih računalnika nakazujejo naslednje:

Pri napajanju z baterijo:

- Stalna bela - računalnik se napaja prek baterije
- Stalna rumena - baterija je skoraj prazna
- Utripajoča rumena - baterija je prazna

Pri vklopu na omrežno elektriko:

- Stalna bela - računalnik je vklopljen, baterija se polni
- Utripajoča bela - računalnik je v stanju pripravljenosti

Če lučka napajanja ne sveti — je računalnik izklopljen ali ne prejema električne energije.

- Odstranite napajalni adapter in poskusite vklopiti računalnik samo z baterijo.
- Odstranite baterijo in poskusite vklopiti računalnik samo z napajalnikom.
- Preglejte oba konca kabelske povezave napajalnega adapterja. Prepričajte se, da je lučka na napajalni adapter vklopljena. Če lučka ni vklopljena, poskusite vtičnico adapterja vtakniti v drugo električno vtičnico.

Če lučka napajanja sveti belo, hkrati pa se računalnik ne odziva — morda se zaslon ne odziva. Pritisnite in držite gumb za napajanje dokler se računalnik ne izklopi, nato ga vklopite nazaj. Če težava ostaja, glejte *Dell Technology Guide* (Dellov tehnološki priročnik) na **support.dell.com**.

Če lučka napajanja utripa belo — je računalnik v načinu pripravljenosti. Za normalno delovanje pritisnite tipko na tipkovnici, premaknite kazalec z uporabo sledilne ploščice ali povezane miške ali pritisnite gumb za napajanje.

Če naletite na motnje, ki ovirajo sprejem vašega računalnika — neki nezaželeni signal povzroča motnje s prekinjanjem ali blokiranjem drugih signalov. Nekaj možnih vzrokov motenj:

- Podaljški za napajalni kabel in za kable za tipkovnico in miško
- Preveliko število naprav je priključenih na električni razdelilnik
- Več električnih razdelilnikov je priključenih na isto električno vtičnico

Težave s pomnilnikom

Če se pojavijo težave s pomnilnikom —

- Preverite, ali je pomnilnik združljiv z vašim računalnikom. Vaš računalnik podpira pomnilnik DDR3. Za več informacij o tipu pomnilnika, ki ga podpira vaš računalnik, glejte «Osnovni tehnični podatki» na strani 63.
- Zaženite Diagnostiko Dell (glejte «Diagnostika Dell» na strani 41).
- Ponovno namestite pomnilniške module (oglejte si *Servisna navodila* na spletni strani **support.dell.com**) in tako zagotovite uspešno komunikacijo med računalnikom in pomnilnikom.

Zamrznitve in težave s programsko opremo

Če se računalnik ne zažene — preverite ali je električni kabel vstavljen v računalnik in električno vtičnico.

Če se program ne odziva — ugasnite program:

1. Hkrati pritisnite <Ctrl><Shift><Esc>.
2. Kliknite **Applications** (Aplikacije).
3. Kliknite na program, ki se ne odziva.
4. Kliknite **End Task** (Končaj opravilo).

Če se program večkrat ustavi — preglejte dokumentacijo programske opreme. Če je potrebno, odstranite in ponovno namestite program.



OPOMBA: Programski opremi so običajno priložena navodila za nameščanje v dokumentaciji ali na disku (CD ali DVD).

Če se računalnik preneha odzivati ali se prikaže moder zaslon —

△ **POZOR: Če operacijskega sistema ne morete pravilno izklopiti, lahko izgubite vse podatke.**

Izključite računalnik. Če se računalnik ne odzove na pritisk tipke na tipkovnici ali na premik miške, pritisnite in zadržite gumb za napajanje približno 8 do 10 sekund, dokler se računalnik ne izklopi, in nato ponovno zaženite računalnik.

Program je izdelan za starejšo različico operacijskega sistema Microsoft® Windows® —

Zaženite program Compatibility Wizard (Čarovnik za združljivost programske opreme). Čarovnik za združljivost programske opreme konfigurira program tako, da ta deluje v okolju, ki je podobno okolju ene od prejšnjih različic operacijskih sistemov Microsoft Windows.

Windows® 7

1. Kliknite **Start**  → **Control Panel** (Nadzorna plošča) → **Programs** (Programi) → **Run programs made for previous versions of Windows** (Izvajajte programe, narejene za prejšnje različice sistema Windows).
2. V pozdravnem zaslonu kliknite **Next** (Naslednji).
3. Sledite navodilom na zaslonu.

Windows® Vista

1. Kliknite **Start**  → **Control Panel** (Nadzorna plošča) → **Programs** (Programi) → **Use an older program with this version of Windows** (Uporabi starejši program s to različico Windows).
2. V pozdravnem zaslonu kliknite **Next** (Naslednji).
3. Sledite navodilom na zaslonu.

Če imate druge težave s programsko opremo —

- Nemudoma ustvarite varnostno kopijo svojih podatkov.
 - Uporabite program za iskanje računalniških virusov in preglejte svoj računalnik.
 - Shranite in zaprite odprte datoteke ali programe in prek menija **Start**  zaustavite računalnik.
 - Za več informacij preglejte dokumentacijo programske opreme ali se obrnite na proizvajalca programske opreme:
 - Preverite, ali je program združljiv z operacijskim sistemom, ki je nameščen na vašem računalniku.
 - Poskrbite, da je računalnik v skladu z minimalnimi strojnimi zahtevami za zagon programske opreme. Za več informacij glejte dokumentacijo programske opreme.
- Preverite, ali je program ustrezno nameščen in nastavljen.
 - Potrdite združljivost gonilnikov naprave s programom.
 - Če je potrebno, odstranite in ponovno namestite program.
 - Zapišite obvestilo o napaki, ki se prikaže, da boste lažje iskali pomoč pri odpravljanju težave.

Uporaba podpornih orodij

Podporni center Dell

Podporni center Dell pomaga najti potrebne servisne, podporne in sistemske informacije.

Če želite zagnati aplikacijo, kliknite ikono  v pravilni vrstici.

Domača stran **Dell Support Center** (Podporni center Dell) prikazuje številko modela vašega računalnika, oznako za storitve, kodo za hitre storitve in kontaktne informacije za storitve.

Domača stran tudi nudi povezave za dostop:



Samopomoč (odpravljanje napak, varnost, učinkovitost sistema, omrežje/internet, varnostne kopije/obnovitev in operacijski sistem Windows)



Opozorila (opozorila tehnične podpore, ki ustrezajo vašemu računalniku)



Pomoč iz podjetja Dell (tehnična podpora s storitvijo DellConnect™, storitve za kupce, usposabljanje in vadnice, «Kako si pomagati» s pomočjo centra Solution Station in elektronsko preverjanje s storitvijo PC CheckUp).



O vašem operacijskem sistemu (sistemska dokumentacija, informacije o garanciji, sistemske informacije, posodobitve in pripomočki)

Za več informacij o **Podpornem centru Dell** in orodjih, ki so na voljo, kliknite na zavihek **Services** (Storitve) na spletnem mestu **support.dell.com**.

My Dell Downloads (Moji prenosi Dell)

 **OPOMBA:** Moji prenosi Dell morda ne bodo na voljo v vseh regijah.

Nekatera predhodno nameščena programska oprema na računalniku ne vključuje CD-ja ali DVD-ja za varnostno kopiranje. Ta programska oprema je na voljo na strani Moji prenosi Dell. S te spletne strani lahko prenesete razpoložljivo programsko opremo za ponovno namestitev ali ustvarite svoj medij za varnostno kopiranje.

Za registracijo in uporabo na strani Moji prenosi Dell:

1. Pojdite na **downloadstore.dell.com/media**.
2. Sledite navodilom na zaslonu ter se tako registrirajte in prenesite programsko opremo.

Ponovno namestite ali ustvarite medij za varnostno kopiranje programske opreme za prihodnjo uporabo.

Sistemska sporočila

Če ima vaš računalnik kakšno težavo ali napako, se lahko prikaže sistemska sporočila, ki vam lahko pomaga pri prepoznavanju vzroka in določanju ukrepa za odpravo težave.

 **OPOMBA:** Če prikazanega sporočila med naslednjimi primeri ni, glejte dokumentacijo operacijskega sistema ali programa, ki je bil zagnan med prikazom sporočila. Lahko pa si ogledate tudi *Dell Technology Guide* (Dellov tehnološki priročnik) na svojem trdem disku ali na **support.dell.com** ali pa si za pomoč oglejte «Vzpostavlanje stika z družbo Dell» na strani 60.

Pozor! Prejšnji poskus zagona tega sistema je bil prekinjen na točki preverjanja [nnnn]. Za lažje odpravljanje težav si zapišite točko preverjanja in se obrnite Dellovo tehnično podporo — računalnik se trikrat zapored ni zagnal zaradi

iste napake (za pomoč glejte «Vzpostavljanje stika z družbo Dell» na strani 60).

Napaka kontrolne vsote CMOS — možna okvara sistemske plošče ali skoraj prazna baterija RTC-ja. Zamenjajte baterijo. Oglejte si *Service Manual* (Servisna navodila) na spletni strani **support.dell.com** ali si za pomoč oglejte «Vzpostavljanje stika z družbo Dell» na strani 60.

Okvara ventilatorja CPU — Ventilator CPU ima okvaro. Zamenjajte ventilator CPU. Glejte *Service Manual* (Servisna navodila) na **support.dell.com**.

Okvara pogona trdega diska — možna okvara trdega diska med postopkom POST (samopreizkus vključenosti) (za pomoč si oglejte «Vzpostavljanje stika z družbo Dell» na strani 60).

Napaka pri branju pogona trdega diska — možna okvara trdega diska med preizkusom zagona HDD (za pomoč glejte «Vzpostavljanje stika z družbo Dell» na strani 60).

Okvara tipkovnice — okvara tipkovnice ali izključen kabel tipkovnice. Zagotovite, da je kabel tipkovnice priključen. V primeru okvare tipkovnice tipkovnico zamenjajte. Glejte *Service Manual* (Servisna navodila) na **support.dell.com**.

Ni zagonske naprave — na trdem disku ni zagonske particije, kabel trdega diska ni priključen ali ni zagonske naprave.

- Če ste za zagonsko napravo izbrali trdi disk, preverite, ali so kabli ustrezno priključeni, pogon pravilno nameščen in particioniran kot zagonska naprava.
- Odprite program za nastavitev sistema in poskrbite, da so podatki o vrstnem redu zagona pravilni (oglejte si *Dell Technology Guide* (Dellov tehnološki priročnik) na računalniku ali na **support.dell.com**).

Ni prekinitev v delovanju časovnika — možna okvara integriranega vezja na sistemski plošči ali okvara sistemske plošče (za pomoč si oglejte «Vzpostavljanje stika z družbo Dell» na strani 60).

Napaka nadtoka za USB — odklopite USB napravo. Vaša naprava USB za pravilno delovanje potrebuje več energije. Za priklop naprave USB uporabite zunanji vir napajanja, če pa ima vaša naprava dva USB kabla, priklopite oba.

OBVESTILO - SISTEM ZA SAMODEJNI NADZOR trdega diska je sporočil, da je parameter presegel normalno delovno območje. Dell priporoča, da redno ustvarjate varnostne kopije svojih podatkov. Parameter izven območja lahko nakazuje na okvaro trdega diska — napaka S.M.A.R.T, možna okvara trdega diska. To funkcijo lahko vključite ali izključite v nastavitvah BIOS (za pomoč si glejte «Vzpostavljajte stika z družbo Dell» na strani 60).

Odpravljanje težav s strojno opremo

Če naprava med namestitvijo operacijskega sistema ni zaznana ali pa je zaznana, a je nepravilno konfigurirana, lahko s programom **Hardware Troubleshooter** (Odpravljanje težav s strojno opremo) odpravite nezdržljivost.

Za zagon programa Hardware Troubleshooter:

1. Kliknite **Start**  → **Help and Support** (Pomoč in podpora).
2. V iskalno polje vpišite `hardware troubleshooter` (Odpravljanje težav s strojno opremo) in pritisnite <Enter> za iskanje.
3. Med rezultati iskanja izberite možnost, ki najbolj ustreza težavi, in zaključite postopek odpravljanja težav.

Diagnostika Dell

Če imate težave z računalnikom, izvedite preverjanja po navodilih «Zamrznitve in težave s programsko opremo» na strani 34 in zaženite Diagnostiko Dell, preden se obrnete na Dell za tehnično pomoč.

 **OPOMBA:** Diagnostika Dell deluje le na računalnikih Dell.

 **OPOMBA:** Medij z *gonilniki in pripomočki* morda računalniku ni priložen.

Prepričajte se, da se naprava, ki jo želite preizkusiti, prikaže v programu za namestitve sistema in da je aktivna. Med testom POST (samopreizkus vključenosti) pritisnite tipko <F2> za vstop v program za sistemske nastavitve - BIOS.

Zaženite Diagnostiko Dell s trdega diska ali medija z *gonilniki in pripomočki*.

Zaganjanje Diagnostike Dell s pogona trdega diska

Diagnostika Dell se nahaja na skriti diagnostični particiji vašega trdega diska.

 **OPOMBA:** Če vaš računalnik ne prikaže slike na zaslonu, vzpostavite stik z družbo Dell (Glejte «Vzpostavljanje stika z družbo Dell» na strani 60).

1. Računalnik priključite v delujočo električno vtičnico.
2. Vključite (ali ponovno zaženite) računalnik.
3. Ko se pojavi logotip DELL™, nemudoma pritisnite <F12>. V zagonskem meniju izberite **Diagnosics** (Diagnostika) in pritisnite <Enter>. To lahko na računalniku zažene predzagonsko ocenjevanje sistema (Pre-Boot System Assessment (PSA)).

 **OPOMBA:** Če ste čakali predolgo in se ob čakanju pojavi logotip operacijskega sistema, počakajte, da se naloži namizje Microsoft® Windows® in nato izključite računalnik ter poizkusite znova.

 **OPOMBA:** Če vidite obvestilo, da ni bilo mogoče najti nobene diagnostične particije, zaženite Diagnostiko Dell z diska *Drivers and Utilities* (Gonilniki in pripomočki).

Če je priklican PSA:

- PSA bo začel izvajati preizkuse.
- Če se PSA zaključi uspešno, bo prikazano naslednje sporočilo: `"No problems have been found with this system so far. Do you want to run the remaining memory tests? This will take about 30 minutes or more. Do you want to continue? (Recommended)."` («Do sedaj ni bila zaznana nobena težava s tem sistemom. Ali želite izvesti preostali preizkus pomnilnika? To bo trajalo približno 30 minut ali več. Ali želite nadaljevati? (Priporočeno).»)

- Če se srečujete s težavami glede pomnilnika, pritisnite <y>, sicer pa pritisnite <n>. Prikaže se naslednje sporočilo: `"Booting Dell Diagnostic Utility Partition. Press any key to continue."` («Zagon programa Dell diagnostike. Za nadaljevanje pritisnite katerokoli tipko.»)
- Pritisnite katerokoli tipko za okno **Choose An Option** (Izberite možnost).

Če PSA ni priklican:

- Pritisnite katerokoli tipko za zagon Dell Diagnostike iz programa particije diagnostike na vašem trdem disku in pojdite v okno **Choose An Option** (Izberite možnost).
- Izberite preizkus, ki ga želite zagnati.

5. Če med preizkusom naletite na napako, se pojavi sporočilo s kodo napake in opisom težave. Zapišite kodo napake in opis težave in vzpostavite stik z družbo Dell (glejte «Vzpostavljanje stika z družbo Dell» na strani 60).

 **OPOMBA:** Oznaka za storitve za računalnik je prikazana na vrhu vsakega zaslona preizkusa. Oznaka storitve vam pomaga pri prepoznavanju svojega računalnika, ko vzpostavljate stik z družbo Dell.

6. Ko so preizkusi zaključeni, zaprite preizkusni zaslon, da bi se vrnili na okno **Choose An Option** (Izberite možnost).

7. Za izhod iz Diagnostike in ponovni zagon računalnika kliknite **Exit** (Izhod).

Zagon Diagnostike Dell z medija z gonilniki in pripomočki

 **OPOMBA:** Medij z *gonilniki in pripomočki* morda računalniku ni priložen.

1. Vstavite disk z *gonilniki in pripomočki*.
2. Izklopite in ponovno zaženite računalnik. Ko se pojavi logotip Dell, takoj pritisnite <F12>.

 **OPOMBA:** Če ste čakali predolgo in se ob čakanju pojavi logotip operacijskega sistema, počakajte, da se naloži namizje Microsoft® Windows® in nato izključite računalnik ter poizkusite znova.

 **OPOMBA:** Naslednji koraki le začasno spremenijo zaporedje zagona. Pri naslednjem zagonu se računalnik zažene glede na naprave, ki so določene v sistemskih nastavitvah.

Uporaba podpornih orodij

3. Ko se pojavi seznam zagonskih naprav, označite **CD/DVD/CD-RW** in pritisnite <Enter>.
4. V meniju izberite možnost **Boot from CD-ROM** (Zagon s CD-ROM-a) in pritisnite <Enter>.
5. Vpišite 1 za zagon menija CD-ja in za nadaljevanje pritisnite <Enter>.
6. V oštevilčenem seznamu izberite **Run the 32 Bit Dell Diagnostics** (Zaženi 32-bitno Diagnostiko Dell). Če je navedenih več različic, izberite različico, ki je primerna za vaš računalnik.
7. Izberite preizkus, ki ga želite zagnati.
8. Če med preizkusom naletite na napako, se pojavi sporočilo s kodo napake in opisom težave. Zapišite kodo napake in opis težave in vzpostavite stik z družbo Dell (glejte «Vzpostavljanje stika z družbo Dell» na strani 60).

-  **OPOMBA:** Oznaka za storitve za računalnik je prikazana na vrhu vsakega zaslona preizkusa. Oznaka storitve vam pomaga pri prepoznavanju svojega računalnika, ko vzpostavljate stik z družbo Dell.
9. Ko so preizkusi zaključeni, zaprite preizkusni zaslon, da bi se vrnil na okno **Choose An Option** (Izberite možnost).
 10. Za izhod iz Diagnostike Dell in za ponovni zagon računalnika kliknite **Exit** (Izhod).
 11. Odstranite disk z *gonilniki in pripomočki*.

Obnovitev operacijskega sistema

Operacijski sistem lahko na svojem računalniku obnovite s pomočjo naslednjih možnosti:

- △ **POZOR: Z uporabo Dell Factory Image Restore (Obnovitev tovarniških nastavitvev Dell) ali diska *Operating System* (Operacijski sistem) trajno izbrisate vse podatkovne datoteke iz vašega računalnika. Če je mogoče, svoje podatkovne datoteke varnostno kopirajte, preden te možnosti uporabite.**

Možnost	Uporaba
Obnovitev sistema	Kot prva možnost
Lokalno varnostno kopiranje podatkov Dell DataSafe	Ko System Restore (Obnovitev sistema) ne reši vaše težave
Medij za obnovitev sistema	Ko napaka operacijskega sistema onemogoča uporabo možnosti System Restore (Obnovitev sistema) in DataSafe Local Backup (Lokalno varnostno kopiranje podatkov DataSafe) Ko nameščate tovarniško sliko na novo nameščenem trdem disku
Dell Factory Image Restore (Obnovitev tovarniških nastavitvev Dell)	Za obnovitve računalnika na stanje delovanja, kot je bilo, ko ste računalnik prejeli.
Disk <i>Operating System</i> (Operacijski sistem)	Za ponovno namestitev samo operacijskega sistema na računalnik.

 **OPOMBA:** Disk *Operating System* (Operacijski sistem) morda računalniku ni priložen.

Obnovitev sistema

Operacijski sistem Windows vsebuje možnost obnovitve sistema, ki povrne vaš računalnik na stanje (brez vpliva na podatkovne datoteke) pred namestitvijo neželene ali težavne programske opreme, strojne opreme ali gonilnikov. Vse spremembe, ki jih izvrši program System Restore, lahko povsem razveljavite.

 **POZOR: Naredite redne varnostne kopije podatkovnih datotek. Obnovitev sistema ne nadzoruje in ne obnavlja podatkovnih datotek.**

Zagon programa za obnovitev sistema

1. Kliknite **Start** .
2. V iskalno okno vpišite `System Restore` (Obnovitev sistema) in pritisnite <Enter>.

 **OPOMBA:** Prikaže se okno **User Account Control** (Nadzor uporabniškega računa). Če ste skrbnik računalnika, kliknite **Continue** (Nadaljuj); sicer pred nadaljevanjem pokličite vašega skrbnika.

3. Kliknite **Next** (Naprej) in sledite preostalom odzivom na zaslону.

V primeru, da program System Restore (Obnovitev sistema) ni odpravil težave, lahko razveljavite zadnjo obnovitev sistema.

Razveljavitev zadnje obnovitve sistema

 **OPOMBA:** Preden razveljavite zadnjo obnovitev sistema, shranite in zaprite vse odprte datoteke in programe. Ne spreminjajte, odpirajte ali brišite datotek ali programov, dokler obnovitev sistema ni zaključena.

1. Kliknite **Start** .
2. V iskalno okno vpišite `System Restore` (Obnovitev sistema) in pritisnite <Enter>.
3. Kliknite **Undo my last restoration** (Razveljavi mojo zadnjo obnovitev) in kliknite **Next** (Naprej).

Lokalno varnostno kopiranje podatkov Dell DataSafe

△ **POZOR:** Z možnostjo Dell DataSafe Local Backup (Lokalno varnostno kopiranje podatkov Dell DataSafe) boste trajno odstranili kateri koli program ali gonilnik, ki je bil nameščen na računalnik, potem ko ste računalnik prejeli. Pred uporabo Dell DataSafe Local Backup (Lokalno varnostno kopiranje podatkov Dell DataSafe) pripravite medij z varnostno kopijo aplikacij, ki jih boste morali naložiti na računalnik. Program Dell DataSafe Local Backup (Lokalno varnostno kopiranje podatkov Dell DataSafe) uporabite samo v primeru, če z obnovitvijo sistema niste uspeli odpraviti težav z operacijskim sistemom.

△ **POZOR:** Čeprav je Dell DataSafe Local Backup (Lokalno varnostno kopiranje podatkov Dell DataSafe) zasnovan tako, da ohrani podatkovne

datoteke na računalniku, priporočamo, da svoje podatkovne datoteke predhodno varnostno kopirate.

✎ **OPOMBA:** Lokalno varnostno kopiranje podatkov Dell DataSafe morda ne bo na voljo v vseh regijah.

✎ **OPOMBA:** Če na vašem računalniku ni Dell DataSafe Local Backup (Lokalnega varnostnega kopiranja podatkov Dell DataSafe), uporabite Dell Factory Image Restore (Obnovitev tovarniških nastavitev Dell) (glejte «Obnovitev tovarniških nastavitev Dell» na strani 50) za obnovitev operacijskega sistema.

Lokalno varnostno kopiranje podatkov Dell DataSafe lahko uporabite za obnovitev trdega diska na delovno stanje, kot je bilo, ko ste kupili računalnik, pri čemer se podatkovne datoteke ohranijo v računalniku.

Dell DataSafe Local Backup (Lokalno varnostno kopiranje podatkov Dell DataSafe) omogoča, da:



- varnostno kopirate in obnovite računalnik na prejšnje delovno stanje in

Obnovitev operacijskega sistema

- ustvarite medij za obnovitev sistema.

Osnove lokalnega varnostnega kopiranja podatkov Dell DataSafe

Za obnovitev tovarniških nastavitev, pri čemer se podatkovne datoteke ohranijo:

1. Izključite računalnik.
 2. Izključite vse naprave (pogon USB, tiskalnik itd.), ki so priključene na vaš računalnik, in odstranite kakršno koli na novo dodano notranjo strojno opremo.
-  **OPOMBA:** Ne odklopite napajalnega adapterja.
3. Vklopite računalnik.
 4. Ko se prikaže logotip DELL™, nekajkrat pritisnite <F8>, da odprete okno **Advanced Boot Options** (Napredne možnosti za zagon sistema).
-  **OPOMBA:** Če ste čakali predolgo in se ob čakanju pojavi logotip operacijskega sistema, počakajte, da se naloži namizje Microsoft® Windows® in nato izključite računalnik ter poizkusite znova.

5. Izberite **Repair Your Computer** (Popravi računalnik).

6. V meniju **System Recovery Options** (Možnosti obnovitve sistema) izberite **Dell DataSafe Restore and Emergency Backup** (Obnovitev Dell Datasafe in varnostno kopiranje v sili) ter sledite navodilom na zaslonu.

 **OPOMBA:** Postopek obnovitve bo morda trajal eno uro ali več, odvisno od velikosti podatkov, ki jih je treba obnoviti.

 **OPOMBA:** Za več informacij preberite članek baze znanja 353560 na **support.dell.com**.

Nadgradnja na profesionalno lokalno varnostno kopiranje podatkov Dell DataSafe

 **OPOMBA:** Dell DataSafe Local Backup Professional (Profesionalno lokalno varnostno kopiranje podatkov Dell DataSafe) je na vašem računalniku morda nameščen, če ste ga ob nakupu naročili.

Dell DataSafe Local Backup Professional (Profesionalno lokalno varnostno kopiranje podatkov Dell DataSafe) zagotavlja dodatne lastnosti, ki omogočajo:

- Varnostno kopiranje podatkov in obnavljanje računalnika po vrsti datotek
- Varnostno kopiranje datotek na lokalno napravo za shranjevanje
- Nastavitev urnika samodejnih varnostnih kopiranj

Za nadgradnjo na Dell DataSafe Local Backup Professional (Profesionalno lokalno varnostno kopiranje podatkov Dell DataSafe):

1. Dvokliknite ikono Dell DataSafe Local Backup  v opravilni vrstici.
2. Kliknite **UPGRADE NOW!** (Nadgradi sedaj!).
3. Sledite navodilom na zaslonu in zaključite nadgradnjo.

Medij za obnoveitev sistema

 **POZOR: Čeprav je medij za obnoveitev sistema zasnovan tako, da ohrani podatkovne datoteke na računalniku, priporočamo, da svoje podatkovne datoteke predhodno varnostno kopirate.**

Medij za obnoveitev sistema, ki je bil ustvarjen med lokalnim varnostnim kopiranjem podatkov Dell DataSafe, lahko uporabite za povrnitev trdega diska na delovno stanje, kot je bilo, ko ste kupili računalnik, pri čemer se podatkovne datoteke ohranijo na računalniku.

Medij za obnoveitev sistema uporabite v naslednjih primerih:

- Če pride do napake operacijskega sistema, ki onemogoča uporabo možnosti obnoveitev, ki so nameščene na računalniku;
- V primeru napake trdega diska, ki onemogoča obnoveitev podatkov.

Obnovitev operacijskega sistema

Za obnovitev tovarniških nastavitev računalnika s pomočjo medija za obnovitev sistema:

1. Vstavite disk za obnovitev sistema ali ključ USB in ponovno zaženite računalnik.
 2. Ko se pojavi logotip DELL™, nemudoma pritisnite <F12>.
-  **OPOMBA:** Če ste čakali predolgo in se ob čakanju pojavi logotip operacijskega sistema, počakajte, da se naloži namizje Microsoft® Windows® in nato izključite računalnik ter poizkusite znova.
3. S seznama izberite ustrezno napravo za zagon in pritisnite <Enter>.
 4. Sledite navodilom na zaslonu in zaključite postopek obnove.

Obnovitev tovarniških nastavitev Dell

 **POZOR:** Uporaba programov Dell Factory Image Restore (Obnovitev tovarniških nastavitev Dell) za vedno

izbriše vse podatke s trdega diska in odstrani vse programe ali gonilnike, ki ste jih namestili po prejetju računalnika. Če je možno, pred uporabo ustvarite varnostne kopije teh podatkov. Program Dell Factory Image Restore uporabite samo v primeru, če z obnovitvijo sistema niste uspeli odpraviti težav z operacijskim sistemom.

 **OPOMBA:** Dell Factory Image Restore (Obnovitev tovarniških nastavitev) ni na voljo v nekaterih državah ali za določene računalnike.

 **OPOMBA:** Če na vašem računalniku nimate Factory Image Restore (Obnovitev tovarniških nastavitev), uporabite Dell DataSafe Local Backup (Lokalno varnostno kopiranje podatkov Dell DataSafe) (glejte «Lokalno varnostno kopiranje podatkov Dell DataSafe» na strani 47) za obnovitev operacijskega sistema.

Program Dell Factory Image Restore (Obnova tovarniških nastavitev) uporabite samo kot zadnjo možnost za obnovo operacijskega sistema. Ta možnost obnovi vaš trdi disk na stanje ob nakupu računalnika. Vsi programi ali datoteke, ki ste jih dodali po prejemu vašega računalnika (vključno s podatkovnimi datotekami), so za vedno izbrisani s trdega diska. Podatkovne datoteke so dokumenti, preglednice, e-poštna sporočila, digitalne fotografije, glasbene datoteke, itd. Če je mogoče, pred uporabo programa Factory Image Restore ustvarite varnostno kopijo vseh podatkov.

Zagon obnove tovarniških nastavitev Dell

1. Vključite računalnik.
 2. Ko se prikaže logotip Dell, nekajkrat pritisnite <F8>, da odprete okno **Advanced Boot Options** (Napredne možnosti za zagon sistema).
-  **OPOMBA:** Če ste čakali predolgo in se ob čakanju pojavi logotip operacijskega sistema, počakajte, da se naloži namizje Microsoft® Windows® in nato izključite računalnik ter poizkusite znova.

3. Izberite **Repair Your Computer** (Popravi računalnik).

Prikaže se okno **System Recovery Options** (Možnosti za obnovo sistema).

4. Izberite razporeditev tipkovnice in kliknite **Next** (Naprej).
 5. Za uporabo možnosti obnove se prijavite kot lokalni uporabnik. Za dostop do ukaznega poziva v polje z uporabniškim imenom vpišite `administrator` v polju **User name** (Uporabniško ime) in kliknite **OK** (V redu).
 6. Kliknite **Dell Factory Image Restore** (Obnova tovarniških nastavitev). Prikaže se uvodni zaslon programa **Dell Factory Image Restore**.
-  **OPOMBA:** Izbrati boste morali **Dell Factory Tools** (Dellova tovarniška orodja) in nato **Dell Factory Image Restore** (Obnova tovarniških nastavitev), odvisno od vaše konfiguracije.

Obnovitev operacijskega sistema

7. Kliknite **Next** (Naprej). Prikaže se zaslon **Confirm Data Deletion** (Potrdi izbris podatkov).

 **OPOMBA:** Če ne želite nadaljevati z obnovitvijo tovarniških nastavitev, kliknite Cancel (Prekliči).

8. Če želite nadaljevati s formatiranjem trdega diska in obnovitvijo sistema na tovarniško nastavitve, izberite potrditveno polje in nato kliknite **Next** (Naprej).

Zažene se proces obnove, ki lahko traja pet ali več minut. Ko sta operacijski sistem in tovarniško nameščena programska oprema povrnjena na tovarniške nastavitve, se prikaže obvestilo.

9. Kliknite **Finish** (Končaj) za ponovni zagon sistema.

Kako do pomoči

Če imate težave z vašim računalnikom, lahko po naslednjem postopku izvedete diagnozo in odpravljanje težave:

1. Za informacije in postopke, ki se nanašajo na težavo z vašim računalnikom, glejte «Reševanje težav» na strani 31.
2. Za postopke izvajanja Diagnostike Dell glejte «Diagnostika Dell» na strani 41.
3. Izpolnite «Kontrolni seznam za diagnostiko» na strani 59.
4. Za pomoč pri postopkih nameščanja in odpravljanja težav uporabite obširno zbirko spletnih storitev na spletni strani **support.dell.com**. Za bolj obširen seznam spletnih storitev Dell Support glejte «Spletne storitve» na strani 55.
5. Če prejšnji korak ni rešil težave, glejte «Pred klicem» na strani 58 in nato «Vzpostavlanje stika z družbo Dell» na strani 60.

 **OPOMBA:** Pokličite Dell Support s telefona, ki se nahaja v bližini računalnika, da vam podporno osebe lahko pomaga pri potrebnih postopkih.

 **OPOMBA:** Dellov kodni sistem za hitre storitve Express Service Code ni na voljo v vseh državah.

Po odzivu Dellovega samodejnega telefonskega sistema vtipkajte svojo kodo za hitre storitve in klic bo preusmerjen ustrezni osebi za podporo uporabnikom. Če imate kodo za hitre storitve, odprite mapo **Dell Accessories** (Dellovi pripomočki), dvokliknite ikono **Express Service Code** (Koda za hitre storitve) in sledite napotkom.

 **OPOMBA:** Nekatere storitve niso vedno na voljo v vseh krajih zunaj ZDA. Za informacije o razpoložljivosti pokličite vašega lokalnega zastopnika za izdelke Dell.

Tehnična podpora in storitve za kupce

Dellova storitev za podporo nudi odgovore na vaša vprašanja v zvezi s strojno opremo Dell. Naše podporno osebje uporablja računalniško diagnostiko, ki omogoča hitre in natančne odgovore.

Če želite kontaktirati Dellovo storitev za podporo uporabnikom, glejte «Pred klicem» na strani 58 in nato poiščite kontaktne informacije za svojo regijo ali obiščite spletno stran **support.dell.com**.

DellConnect™

DellConnect je preprosto spletno orodje, ki Dellovemu serviserju omogoča dostop do vašega računalnika preko širokopasovne povezave, diagnozo težave in popravilo pod vašim nadzorom. Za več informacij obiščite spletno stran **support.dell.com** in kliknite **DellConnect**.

Spletne storitve

Več o Dellovih izdelkih in storitvah lahko izveste na naslednjih spletnih straneh:

- **www.dell.com**
- **www.dell.com/ap** (samo azijske/pacifiške države)
- **www.dell.com/jp** (samo Japonska)
- **www.euro.dell.com** (samo Evropa)
- **www.dell.com/la** (Latinska Amerika in karibske države)
- **www.dell.ca** (samo Kanada)

Podporo za izdelke Dell lahko najdete na naslednjih spletnih straneh in e-poštnih naslovih:

Spletne strani Dellove podpore

- **support.dell.com**
- **support.jp.dell.com** (samo Japonska)
- **support.euro.dell.com** (samo Evropa)

E-poštni naslovi Dellove podpore

- **mobile_support@us.dell.com**
- **support@us.dell.com**
- **la-techsupport@dell.com** (samo za Latinsko Ameriko in karibske države)
- **apsupport@dell.com** (samo za azijske/pacifiške države)

E-poštni naslovi za trženje in prodajo izdelkov Dell

- **apmarketing@dell.com** (samo za azijske/pacifiške države)
- **sales_canada@dell.com** (samo za Kanado)

Protokol za prenos anonimnih datotek (FTP)

- **ftp.dell.com**

Prijavite se kot uporabnik: `anonymous` in za geslo uporabite vaš e-poštni naslov.

Storitev samodejnega obveščanja o stanju naročila

Stanje kateregakoli naročenega izdelka Dell lahko preverite z obiskom spletne strani **support.dell.com** ali tako, da pokličete storitev za samodejno obveščanje o stanju naročila. Posnetek bo od vas zahteval informacije, ki so potrebne za poročilo in lociranje vašega naročila. Za telefonsko številko vaše regije za javljanje težav v zvezi z vašim naročilom glejte «Vzpostavljanje stika z družbo Dell» na strani 60.

Če imate težave z vašim naročilom, na primer manjkajoči del, nepravilen del ali napačen račun, obvestite Dellovo službo za podporo uporabnikom. Pred klicem pripravite vaš račun ali plačilni list. Za telefonske številke za svojo regijo glejte «Vzpostavljanje stika z družbo Dell» na strani 60.

Informacije o izdelku

Če želite informacije o dodatnih izdelkih Dell ali če želite naročiti katerega od izdelkov, obiščite Dellovo spletno stran **www.dell.com**. Za telefonsko številko vaše regije ali za pogovor z vašim zastopnikom glejte «Vzpostavljanje stika z družbo Dell» na strani 60.

Vrnitev izdelkov v popravilo pod garancijo ali povračilo denarja

Vse izdelke pripravite bodisi za popravilo ali povračilo denarja, kot sledi:

 **OPOMBA:** Preden izdelek vrnete podjetju Dell, se prepričajte, da ustvarite varnostne kopije podatkov na trdem disku in na kateri koli napravi za shranjevanje v izdelku. Odstranite vse zaupne, lastniške in osebne podatke, kakor tudi odstranljive medije, npr. CD in medijske kartice. Dell ni odgovoren za katerekoli vaše zaupne, lastniške ali osebne informacije; izgubo ali poslabšanje podatkov; poškodovanje ali izgubo izmenljivih medijev, ki se lahko nahajajo v vašem vrnjenem izdelku.

1. Pokličite Dell, kjer vam bodo sporočili številko dovoljenja za vrnitev izdelka, katero morate jasno in vidno zapisati na zunanji del škatle. Za telefonske številke za svojo regijo glejte «Vzpostavljanje stika z družbo Dell» na strani 60.
2. Dodajte kopijo računa in pismo, v katerem obrazložite razlog za vrnitev.
3. Dodajte kopijo kontrolnega seznama za diagnostiko (glejte «Kontrolni seznam za diagnostiko» na strani 59), na katerem so navedeni izvršeni preizkusi in kakršnakoli obvestila o napakah, ki jih je sporočila Diagnostika Dell (glejte «Diagnostika Dell» na strani 41).
4. Če izdelek vračate za zamenjavo, dodajte vso dodatno opremo, ki je bila priložena izdelku (napajalni kabli, programska oprema, navodila itd.).

5. Opremo, ki jo nameravate vrniti, zapakirajte v prvotno (ali enakovredno) embalažo.

 **OPOMBA:** Stroške pošiljanja morate kriti sami. Prav tako morate zavarovati katerikoli vrnjen izdelek in prevzeti tveganje izgube pri pošiljanju izdelka Dellu. Ne sprejemamo paketov, ki ob prevzemu zahtevajo plačilo.

 **OPOMBA:** Vrnjeni izdelki, ki niso v skladu z zgoraj navedenimi zahtevami, bodo zavrženi in poslani nazaj k izvornemu pošiljatelju.

Pred klicem

 **OPOMBA:** Pred klicem pripravite kodo za hitre storitve. Koda omogoča, da Dellov telefonski sistem za samodejno podporo učinkovito preusmeri vaš klic. Prav tako boste morda potrebovali servisno oznako (nahaja se na spodnji strani računalnika).

Izpolnite kontrolni seznam za diagnostiko. Če je možno, pred klicem vklopite računalnik in pokličite s telefona pri računalniku ali v njegovi bližini. Morda boste morali vpisati nekaj ukazov s tipkovnico, posredovati podrobne informacije med postopkom odpravljanja težav ali izvršiti druge korake za odpravljanje težav, ki so možni samo na samem računalniku. Pri roki morate imeti računalniško dokumentacijo.

Kontrolni seznam za diagnostiko

- Ime:
- Datum:
- Naslov:
- Telefonska številka:
- Servisna oznaka (črtna koda na hrbtni ali spodnji strani računalnika):
- Koda za hitre storitve:
- Številka dovoljenja za vračilo izdelka (če jo je navedel Dellov tehnik za podporo):
- Operacijski sistem in različica:
- Naprave:
- Razširitvene kartice:
- Ali ste povezani v omrežje? Da /Ne
- Omrežje, različica in omrežni vmesnik:
- Programska oprema in različice:

Če želite ugotoviti vsebino datotek za zagon računalnika, glejte dokumentacijo operacijskega sistema. Če je na računalnik priključen tiskalnik, natisnite vsako datoteko. Pred klicem ustrezne Dellove službe si zapišite vsebino vsake datoteke.

- Sporočilo o napaki, koda piska ali diagonostična koda:
- Opis težave in postopek, ki ste ga izvedli za odpravljanje težave:

Vzpostavljanje stika z družbo Dell

Kupci v Združenih državah kličite 800-WWW-DELL (800-999-3355).

 **OPOMBA:** Če nimate na voljo povezave z internetom, lahko kontaktne informacije najdete na vašem računu o nakupu, embalaži, blagajniškemu izpisku ali katalogu izdelkov Dell.

Dell nudi različne možnosti za servis in podporo preko spleta in telefona. Storitve so odvisne od države in izdelka in niso na voljo za vsa področja.

Kontaktne informacije za prodajo, tehnično podporo ali podporo uporabnikom Dellovih izdelkov:

1. Obiščite **support.dell.com/contactdell**.
2. Izberite svojo državo ali regijo.
3. Izberite ustrezno povezavo za potrebno storitev ali pomoč.
4. Izberite metodo za obvestitev družbe Dell, ki vam ustreza.

Iskanje dodatnih informacij in virov

Če želite:

ponovno namestiti operacijski sistem

zagnati diagnostični program za vaš računalnik

ponovno namestiti sistemsko programsko opremo

najti več informacij o operacijskem sistemu Microsoft® Windows® in njegovih lastnostih

posodobiti računalnik z novim ali dodatnim pomnilnikom ali z novim trdim diskom

ponovno namestiti ali zamenjati obrabljen ali pokvarjen del

Glejte:

«Medij za obnovitev sistema» na strani 49

«Diagnostika Dell» na strani 41

«Moji prenosi Dell» na strani 38

support.dell.com

Servisna navodila na
support.dell.com/manuals



OPOMBA: V nekaterih državah odpiranje in zamenjava delov na vašem računalniku lahko razveljavijo garancijo. Preglejte garancijo in politiko vračila pred posegi v notranjost računalnika.

Če želite:

poiskati informacije za najboljšo prakso za varnost svojega računalnika

pregledati informacije o garanciji, določila in pogoje (samo za ZDA), varnostna navodila, upravne informacije, ergonomske informacije in licenčno pogodbo končnega uporabnika

poiskati svojo oznako za storitve/kodo za hitre storitve — Oznako za storitve morate uporabiti za identifikacijo vašega računalnika na spletni strani **support.dell.com** ali kadar stopate v stik s tehnično podporo

poiskati gonilnike in druge datoteke za prenos oz. datoteke preberime
dostopati do tehnične podpore in pomoči
preveriti stanje vašega naročila za nove nakupe
najti rešitve in odgovore na splošna vprašanja
najti informacije o najnovejših posodobitvah glede tehničnih sprememb na računalniku ali naprednem tehničnem materialu za tehnike ali izkušene uporabnike

Glejte:



varnostno in upravno dokumentacijo, ki je bila priložena vašemu računalniku, oglejte pa si tudi domačo stran Regulatory Compliances (skladnosti z zakonodajo) na **www.dell.com/regulatory_compliance**

spodnjo stran vašega računalnika
Dell Support Center (Center za podporo uporabnikom Dell). Za zagon **Dell Support Center** (Centra za podporo Dell) kliknite ikono  v opravilni vrstici

support.dell.com

Osnovni tehnični podatki

To poglavje nudi osnovne informacije, ki jih lahko potrebujete za namestitev, posodobitev gonilnikov in za posodobitev svojega računalnika.

 **OPOMBA:** Ponudba se po regijah razlikuje. Za več informacij o konfiguraciji vašega računalnika kliknite **Start**  → **Help and Support** (Pomoč in podpora) in izberite možnost za ogled informacij o vašem računalniku.

Model sistema

Studio XPS 1640/1645/1647

Procesor

Vrsta

Studio XPS 1640	Intel® Core™2 Duo
Studio XPS 1645	Intel Core i7
Studio XPS 1647	Intel Core i3
	Intel Core i5
	Intel Core i7

Procesor

L2 cache

Studio XPS 1640 3 MB ali 6 MB

L3 cache

Studio XPS 1645 6 MB ali 8 MB

Studio XPS 1647 2 MB, 3 MB ali 4 MB

Frekvenca zunanjega vodila

Studio XPS 1640 800/1066 MHz

Studio XPS
1645/1647 100 Mhz (1 GB/s)

Podatki o računalniku

Sistemski nabor

Studio XPS 1640	Intel PM45
Studio XPS 1645/1647	Intel PM55
Širina podatkovnega vodila	64 bitov
Širina vodila DRAM	Dvokanalna (2) 64-bitna vodila
Grafično vodilo	PCI-E X16
PCI vodilo	32 bitov
Širina naslovnega vodila za procesor	32 bitov
Flash EPROM	
Studio XPS 1640	16 Mbit
Studio XPS 1645/1647	32 Mbit

Pomnilnik

Priključki dve notranji SO-DIMM vtičnici

Kapacitete 512 MB, 1 GB in 2 GB

Tip pomnilnika

Studio XPS 1640/1647 1066 MHz DDR3 SO-DIMM

Studio XPS 1645 1333 MHz DDR3 SO-DIMM

Možna je konfiguracija pomnilnika

Studio XPS 1640 1 GB, 2 GB, 3 GB in 4 GB

Studio XPS 1645/1647 1 GB, 2 GB, 3 GB, 4 GB in 8 GB



OPOMBA: Za navodila o nadgraditvi pomnilnika preberite *Service Manual* (Servisna navodila) na support.dell.com.

Komunikacija

Vrsta modema	Zunanji V.92 56K USB modem (izbirno)
Krmilnik za modem	Vgrajeni modem
Vmesnik za modem	Univerzalno zaporedno vodilo (USB)
Omrežna kartica	10/100/1000 Ethernet LAN na sistemski plošči
Brezžično omrežje	
Studio XPS 1640	WLAN, WWAN, brezžična tehnologija Bluetooth®, UWB
Studio XPS 1645/1647	WLAN/WiMax, WWAN, brezžična tehnologija Bluetooth

ExpressCard

Krmilnik ExpressCard	
Studio XPS 1640	Intel ICH9M
Studio XPS 1645/1647	Intel PM55
Priključek za ExpressCard	Ena reža za ExpressCard (54 mm)
Podprte kartice	ExpressCard/34 (34 mm) ExpressCard/54 (54 mm) 1,5 V in 3,3 V
Velikost priključka ExpressCard	26-pinski

Osnovni tehnični podatki

Video

Vrsta grafične kartice integrirana na sistemski plošči

Grafični krmilnik

Studio XPS 1640 ATI Mobility Radeon™ HD 4670

ATI Mobility Radeon HD 565v

Studio XPS 1645/1647 ATI Mobility Radeon HD 565v

ATI Mobility Radeon HD 5730

Video

Grafični pomnilnik

Studio XPS 1640

ATI Mobility Radeon™ HD 4670 512 MB/1 GB dodeljenega GDDR3 pomnilnika

ATI Mobility Radeon HD 565v 1 GB dodeljenega DDR3 pomnilnika

Studio XPS 1645/1647 1 GB dodeljenega DDR3 pomnilnika

Vmesnik LCD zaslona Razlikovalna signalizacija pri nizki napetosti (LVDS)

Podpora zunanjega zaslona VGA, HDMI 1.3, DisplayPort

Avdio

Tip zvočne kartice	5.1-kanalni visokoločljivostni digitalni zvok Dolby
Zvočni krmilnik	Kodek IDT 92HD73C HAD
Stereo pretvorba	24-bitna (analogno v digitalno in digitalno v analogno)
Notranji vmesnik	Zvok z visoko ločljivostjo
Zunanji vmesnik	En vhodni priključek za mikrofona in dva priključka za stereo slušalke/zvočnike
Zvočniki	Dva 4-ohmska zvočnika in en 4-ohmski nizkotonec
Vgrajeni ojačevalec za zvočnike	2 W na kanal s 3 W nizkotonci
Nadzor glasnosti	Meniji programa, medijski gumbi

Vrata in priključki

IEEE 1394a	4-pinski priključek
Omrežna kartica	En priključek RJ45 10/100/1000
USB	Dva 4-pinska, z USB 2.0 združljiva priključka
eSATA	En 4-pinski kombinirani priključek eSATA/USB
Video	En priključek s 15 luknjami
HDMI	En 19-pinski priključek
Vhod za zaslon	En 20-pinski priključek

Osnovni tehnični podatki

Zaslon

Vrsta	16,0-palčna WLED 16,0-palčna RGBLED 15,6-palčna FHD WLED
Dimenzije (aktivno območje)	
Višina	198,72 mm (7,82 palca) (16-palčni WLED/ RGBLED) 193,59 mm (7,62 palca) (15,6-palčni FHD WLED)
Širina	353,28 mm (13,91 palca) (16-palčni WLED) 353,45 mm (13,92 palca) (16-palčni RGBLED) 344,16 mm (13,50 palca) (15,6-palčni WLED)
Diagonala	406,4 mm (16,00 palca)

Zaslon

Najvišja ločljivost	1366 x 768 (WLED) 1920 x (3) x 1080 (RGBLED) 1920 x1080 (FHD WLED)
Hitrost osveževanja	60 Hz
Vidni kot	0° (zaprt) do 140°
Koti gledanja	
vodoraven	±55° (WLED) minimum ±65° (RGBLED) minimum ±60° (FHD WLED) minimum
navpičen	±45° (WLED/RGBLED) minimum ±50° (FHD WLED) minimum

Zaslon

Svetilnost (z ETED)

Studio XPS 1640	300 cd/m ² (tipično) 250 cd/m ² (minimum) (WLED/RGBLED)
	300 cd/m ² (tipično) 270 cd/m ² (minimum) (FHD WLED)
Studio XPS 1645/1647	300 cd/m ² (tipično) 250 cd/m ² (minimum) (WLED/RGBLED)
	300 cd/m ² (tipično) 270 cd/m ² (minimum) (FHD WLED)

Zaslon

Naklon pike:	0,2588 mm (WLED) 0,1840 mm (RGBLED) 0,1792 mm (FHD WLED)
Nadzor svetilnosti	Svetilnost lahko prilagodite z bližnjicami na tipkovnici (za več informacij glejte <i>Dell Technology Guide</i> (Dellov tehnološki priročnik))

Tipkovnica (osvetljeno ozadje)

Število tipk	86 (ZDA in Kanada); 87 (Evropa); 90 (Japonska)
Razporeditev	QWERTY/AZERTY/Kanji

Osnovni tehnični podatki

Kamera

Slikovne pike	2,0 megapixel
Video ločljivost	
Studio XPS 1640	320 x 240 ~ 1600 x 1200 (640 x 480 at 30 fps)
Studio XPS 1645/1647	320 x 240 ~ 1600 x 1200 (1280 x 720 pri 30 fps)
Diagonalni vidni kot	66°
Ločljivost položajev X/Y (način grafične tablice)	240 znp
Velikost	
Širina	61,9 mm (2,43 palca) senzorsko-aktivna površina
Višina	39,04 mm (1,53 palca) pravokotnik

Baterija

Vrsta	6-celična/9-celična «smart» litij-ionska
Globina	52,3 mm (6/9-celična)
Višina	21,95 mm (6-celična) 41,54 mm (9-celična)
Širina	204,1 mm (6-celična) 292,7 mm (9-celična)
Teža	0,33 kg (6-celična) 0,48 kg (9-celična)
Napetost	11,1 VDC
Čas polnjenja (približno)	4 ure (ko je računalnik izklopljen)

Baterija

Čas delovanja	Čas delovanja baterije je odvisen od pogojev delovanja in se lahko znatno zmanjša pri intenzivni uporabi. Za več informacij glejte <i>Dell Technology Guide (Dellov tehnološki priročnik)</i> .
Življenjska doba (približno)	300 ciklov praznjenja/polnjenja
Temperaturno območje	
Med delovanjem	0° do 35°C
V shranjenem stanju	-40° do 65°C
Gumbna baterija	CR-2032

Napajalnik

Vhodna napetost	100–240 VAC
Vhodni tok (najvišji)	1,5 A
Vhodna frekvenca	50–60 Hz
Izhodna moč	65 W, 90 W ali 130 W
Izhodni tok	
65 W	3,34 A (stalen)
90 W	4,62 A (stalen)
130 W	6,70 A (stalen)
Nazivna izhodna moč	19,5 VDC

Osnovni tehnični podatki

Napajalnik

Mere:

65 W

Višina 15 mm (0,59 palca)

Širina 66 mm (2,6 palca)

Globina 127 mm (5,0 palca)

90 W

Višina 16 mm (0,62 palca)

Širina 70 mm (2,75 palca)

Globina 147 mm (5,7 palca)

130 W

Višina 76,2 mm (3,0 palca)

Širina 25,4 mm (1,0 palca)

Globina 154,7 mm (6,09 palca)

Napajalnik

Teža (brez napajalnega kabla na izmenični tok)

65 W 0,26 kg

90 W 0,345 kg

130 W 0,52 kg

Temperaturno območje

Med 0° do 40°C

delovanjem

V shranjenem stanju -40° do 70°C

Mere

Višina 24,09 mm do 33,95 mm
(0,94 palca do 1,33 palca)

Širina 384,9 mm (15,15 palca)

Globina 254,59 mm (10,02 palca)

Teža Možna konfiguracija do
(s 6-celično manj kot 2,94 kg
baterijo)

Okolje računalnika

Temperaturno območje

Med delovanjem	0° do 35°C
----------------	------------

V shranjenem stanju	-40° do 65°C
---------------------	--------------

Relativna vlažnost (najvišja)

Med delovanjem	10 % do 90 % (ni kondenzacije)
----------------	-----------------------------------

V shranjenem stanju	5 % do 95 % (ni kondenzacije)
---------------------	----------------------------------

Najvišja raven tresljajev (z uporabo naključnega spektra tresljajev, ki posnema uporabniško okolje)

Med delovanjem	0,66 GRMS
----------------	-----------

V shranjenem stanju	1,3 GRMS
---------------------	----------

Okolje računalnika

Največji udarec (med delovanjem — merjeno z Dell diagnostko delujoč na trdem disku s 2-ms polsinusnim impulzom: v mirovanju — merjeno z izklopljenim trdim diskom in 2-ms polsinusnim impulzom):

Med delovanjem	110 G
----------------	-------

V shranjenem stanju	163 G
---------------------	-------

Višina (največja)

Med delovanjem	-15,2 do 3048 m
----------------	-----------------

V shranjenem stanju	-15,2 do 10.668 m
---------------------	-------------------

Nivo onesnaženja zraka	G2 ali nižji, kot določa ISA-S71.04-1985
------------------------	--

Dodatek

Obvestilo o izdelku Macrovision

Ta izdelek vsebuje tehnologijo za zaščito avtorskih pravic, ki je v ZDA zaščiten z določenimi patenti in drugimi pravicami o intelektualni lastnini, ki so v lasti družbe Macrovision Corporation in drugih lastnikov pravic. Uporabo te z avtorskimi pravicami zaščitene tehnologije mora odobriti družba Macrovision Corporation in je namenjena samo za domačo ali omejeno uporabo, razen v primeru, da drugačno uporabo odobri družba Macrovision Corporation. Obratno inženirstvo ali razstavljanje sta prepovedana.

Stvarno kazalo

B

brežžična tehnologija Bluetooth **14**

C

CD-ji, predvajanje in ustvarjanje **28**

D

DellConnect **54**

diagnostika Dell Diagnostics **41**

diski

izvrženje **26**

uporaba **26**

dostavljanje izdelkov

za vračilo ali v popravilo **57**

DVD-ji, predvajanje in ustvarjanje **28**

E

e-poštni naslov

za tehnično podporo **55**

e-poštni naslovi za podporo **55**

F

funkcije programske opreme **28**

G

gonilniki in datoteke za prenos **62**

I

internetni priključek **9**

iskanje več informacij **61**

ISP

ponudnik internetnih storitev (ISP) **9**

izdelki

informacije in nakup **56**

K

kabelsko omrežje

omrežni kabel, priključitev **6**

kontrolni seznam za diagnostiko **59**

kroženje toka, dopustno **5**

L

lučke stanja za napravo **14**

M

medij za obnovitev sistema **8**

moji prenosi Dell **38**

N

nabor vezij **64**

namestitev, preden začnete **5**

napajalnik

velikost in teža **72**

O

obnovitev tovarniške slike **50**

odpravljanje težav s strojno opremo **40**

P

podpora pomnilnika **64**

podporni center Dell **37**

pogon trdega diska

podprte velikosti diska **26**

pomoč

iskanje podpore in pomoči **53**

poškodbe, izogibanje **5**

povezava brezžičnega omrežja **10**

prepoznava obraza **22**

prijava FTP, anonimno **55**

priključek DisplayPort **21**

priključitev, priključevanje

na internet **9**

priključitev na omrežje

popravljanje **32**

procesor **63**

R

računalnik, namestitev **5**

reševanje težav **31**

S

sistemska sporočila **38**

služba za podporo strank **54**

stanje naročila **56**

stenske vtičnice, uporaba **6**

strani za podporo

po vsem svetu **55**

T

tehnična podpora **54**

tehnični podatki **63**

težave, reševanje **31**

težave s programsko opremo **34**

težave s strojno opremo

diagnosticiranje **40**

težave z napajanjem, reševanje **33**

U

USB PowerShare (skupno napajanje) **18**

V

viri, nadaljnje iskanje **61**

vračilo garancije **57**

vzpostavljanje stika z družbo Dell **60**

W

Windows

čarovnik za združljivost programske
opreme **35**

namestitev **8**

Z

zmogljivosti računalnika **28**

zračnost, zagotavljanje **5**

Natisnjeno na Irskem.

www.dell.com | support.dell.com



07YXC0A00